

# strada<sup>mp</sup> manual

/ 사용자 메뉴얼



**la marzocco**

handmade in florence

# strada<sup>mp</sup>

## 바리스타를 위한, 바리스타에 의한 STRADA MP

STRADA MP는 라마르조코 스트리트 팀(Street Team)에 의해 개발된 제품으로 전 세계의 선도적인 바리스타들과 기술자 및 시장 전문가들에 의해 디자인 및 인체공학, 커피 추출 및 품질, 프로그래밍 등의 실용성 있는 주제에 대한 지속적인 디자인 연구를 거쳐 탄생하였습니다.



# contents.

## STRADA MP 머신 정보

- 공통 규격 및 중량 01p
- 부위별 세부 명칭 02p

## STRADA MP 머신 작동방법

- 머신 켜기 03p
- 머신 끄기 04p
- 프로그래밍 메뉴얼 05p
- 바리스타 모드 진입 방법 06p
- 커피 보일러 ON/OFF 설정 07p
- 커피 보일러 온도 설정 08p
- 스팀 보일러 온도 설정 09p
- 컵 워머 설정 10p
- 시계 설정 11p
- 자동 ON/OFF 설정 12p
- 프리인퓨전의 정의 13p

## STRADA MP 머신 관리

- 소모품 교환 주기 14p
- 오시는 길 15p



# 머신정보 / 공통규격 및 중량

## 공통규격 및 중량 (mm)

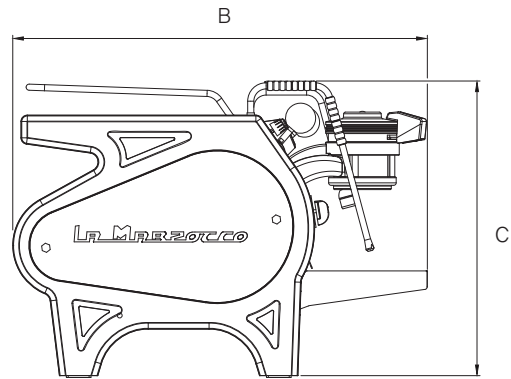
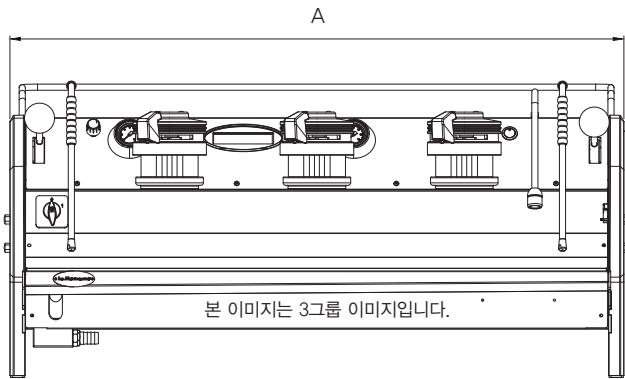

3그룹 A:1000 B:675 C:475 무게:91kg

2그룹 A:800 B:675 C:475 무게:70kg

## 세부명칭 설명

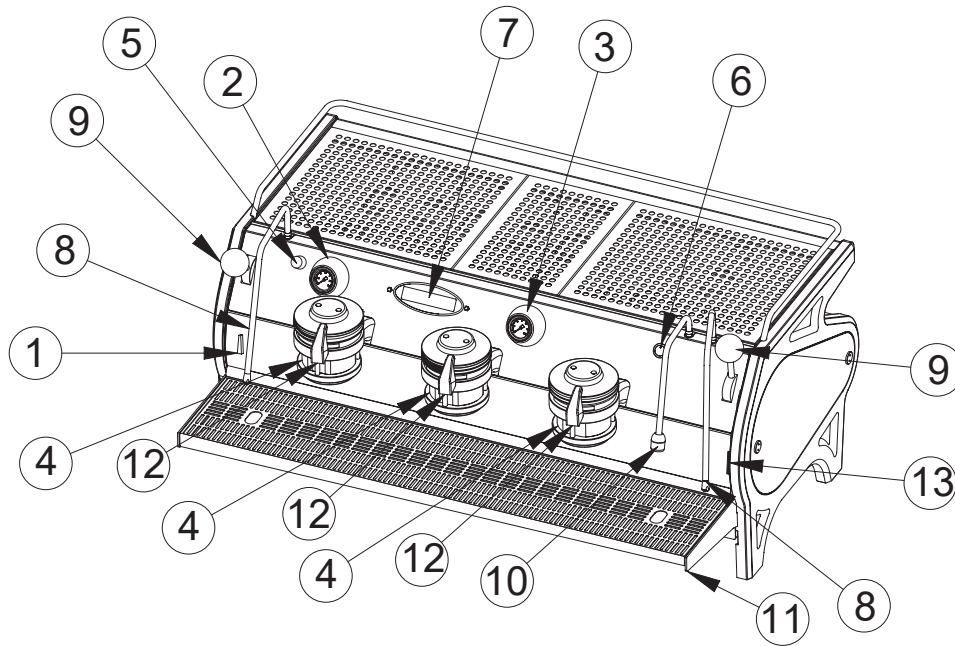

- |                                |                              |
|--------------------------------|------------------------------|
| ① 메인스위치(전원스위치) : 전원을 켜고 끄는 역할  | ⑧ 스팀봉 : 스팀이 나오는 곳            |
| ② 스팀 압력 게이지 : 스팀의 압력을 표시       | ⑨ 스팀 레버 : 스팀을 켜고 끄거나 스팀압을 조절 |
| ③ 추출 압력 게이지 : 추출 시 압력을 표시      | ⑩ 티워터 : 티워터가 나오는 곳           |
| ④ 그룹 헤드 : 실제 커피가 추출되는 곳        | ⑪ 탈착 가능 배수 트레이 : 물이 버려지는 곳   |
| ⑤ 인코더 : 프로그램 메뉴를 설정하는 역할       | ⑫ 수동 추출 패들 : 추출 시 추출압을 제어    |
| ⑥ 티워터 버튼 : 티워터의 추출을 제어         | ⑬ 티워터 온도조절 다이얼 : 티워터의 온도를 조절 |
| ⑦ 프로그래밍 디스플레이 : 현재 머신의 프로그램 표시 |                              |

# 머신정보 / 부위별 세부 명칭

## 그룹헤드 & 포터필터 & 인코더

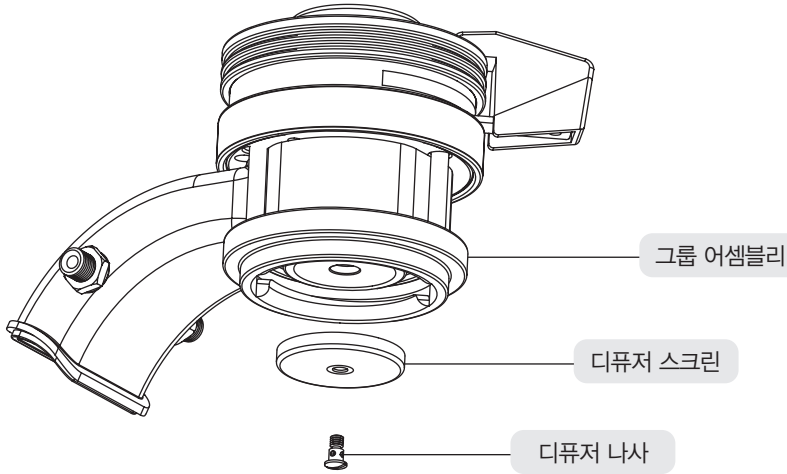

[ 그룹 헤드 ]

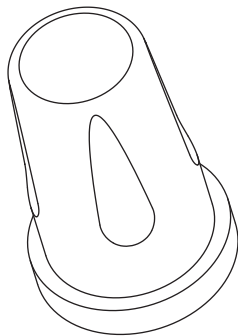

[ 인코더 ]

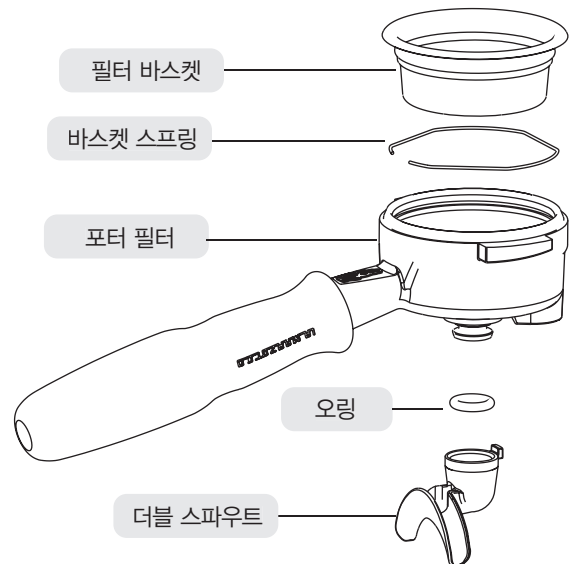

[ 포터필터 ]

### 머신 기본 구성품

2스파우트 포터필터(그룹 수 만큼), 1스파우트 포터필터(1개), 17g 바스켓(3개), 7g 바스켓(1개), 블라인드 바스켓(1개), 양면 템퍼(1개)

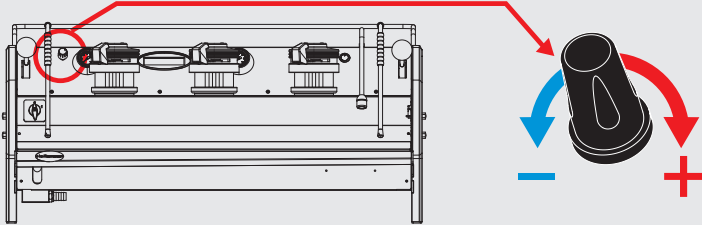

**인코더의 개념**

인코더는 첫번째 그룹 왼쪽 상단에 있다. 우측 방향 회전은 증가, 좌측 방향은 감소를 뜻한다. 인코더를 사용하여 프로그래밍 메뉴에 접근하거나 숫자를 조절할 수 있다.

# 작동방법 / 머신 켜기



STRADA MP 에스프레소 머신을 켜는 방법입니다.  
머신의 올바른 사용을 위해 아래의 절차를 따라 주십시오.

## 사용 절차

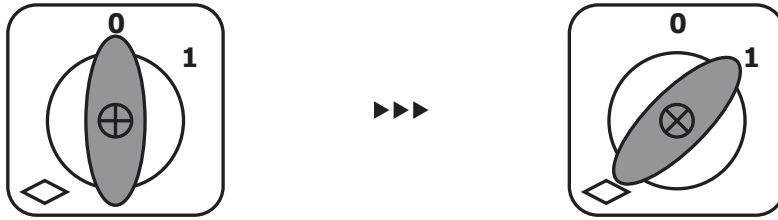

1. 메인스위치를 0 에서 1로 돌린다 (스위치 ON = 1, OFF = 0)

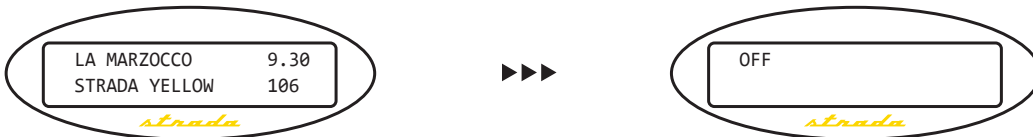

2. LA MARZOCCO STRADA YELLOW가 점등 된 뒤 바로 OFF 화면으로 넘어간다.

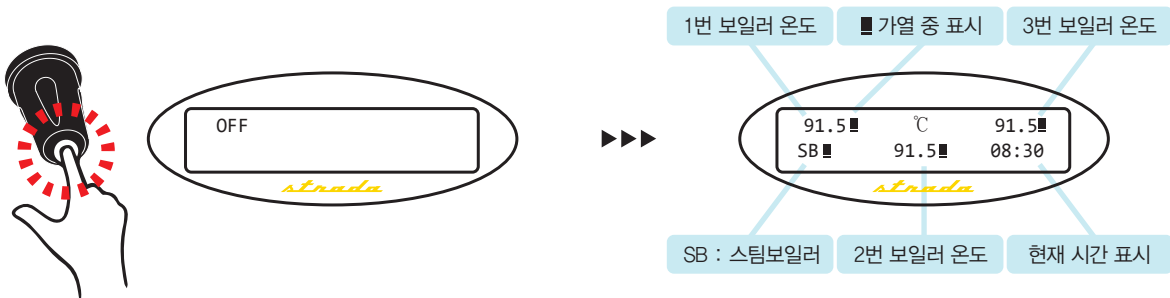

3. 인코더를 약 3초정도 눌렀다가 떴 뒤 스트라다가 ON 되는 것을 확인한다.

# 작동방법 / 머신 끄기



STRADA MP 에스프레소 머신을 끄는 방법입니다.  
머신의 올바른 사용을 위해 아래의 절차를 따라 주십시오.

## 사용 절차



1. 인코더를 약 3초간 눌렀다가 떼면 디스플레이가 OFF로 바뀐다.

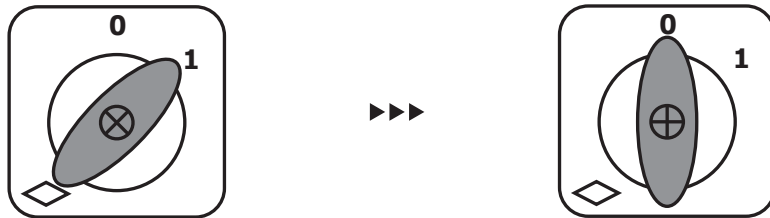

2. OFF가 디스플레이창에 표시되면 메인 스위치를 1에서 0으로 돌린다. (스위치 ON = 1, OFF = 0)

## STRADA MP 소프트웨어 프로그래밍 메뉴얼

STRADA MP 에스프레소 머신은 CPU 프로그램 설정을 통해 다양한 기능을 설정할 수 있다.  
부가적으로 생길 수 있는 문제 해결에 대한 피드백 정보도 CPU 속에 포함되어 있다.  
운영상의 변수를 조절하기 위해서는 먼저 프로그래밍 모드로 들어가야 하며 총 3단계로 구분되어 있다.

### 모드 구분

#### 바리스타 모드

패스워드가 필요 없으며, 제한된 변수를 조절할 수 있다.

#### 테크니컬 모드

#### 팩토리 모드

패스워드가 필요하며, 일반 사용자의 테크니컬 모드 및 팩토리 모드에 대한 접근은 엄격하게 금지되어 있습니다.  
임의로 진입시에 생기는 문제에 대한 모든 책임은 사용자에게 있습니다.



# 작동방법 / 바리스타 모드

## 바리스타 모드 (Barista Mode)

바리스타 모드로 조절 가능한 변수는 6가지가 있다.

1. 커피 보일러 ON/OFF : 커피 보일러 ON/OFF 설정
2. 커피 보일러 온도 설정 : 커피 보일러 내부 온도 설정
3. 그룹별 커피 추출 수량 및 티워터 추출 횟수 : 그룹별 추출 물량을 설정하고 추출된 횟수를 확인
4. 컵 워머 설정 : 상부 컵 트레이의 히팅 설정
5. 시계 설정 : 현재 시간을 설정
6. 자동 ON/OFF 설정 : 지정된 시간에 머신 전원을 설정

## 진입 방법

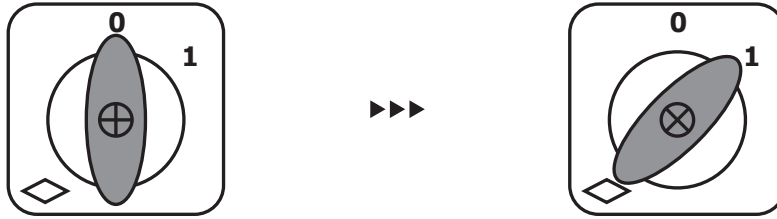

1. 메인 스위치를 켜다. (ON 상태 확인 – 메인 전원이 꺼져있을 경우에만 해당)

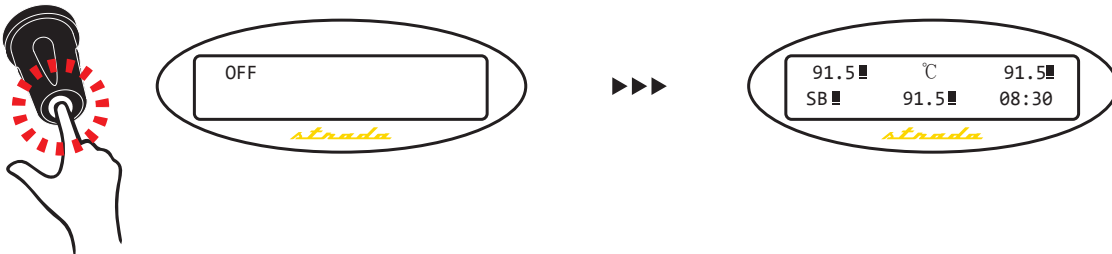

2. 디스플레이창이 OFF 상태일 경우 인코더를 3초간 눌렀다 떼서 머신을 ON 시킨다.

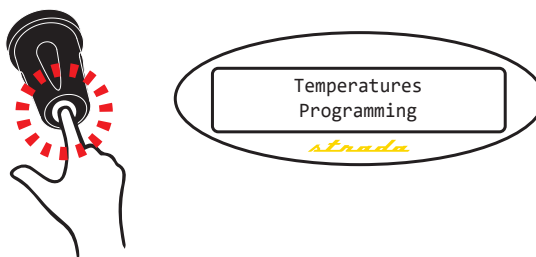

3. 인코더를 다시 5초간 누르면 위와 같이 표시되면서 바리스타 모드에 진입한다.

# 작동방법 / 바리스타 모드 > 커피 보일러 ON/OFF설정

## 커피보일러 ON/OFF 설정

추출 물량 설정은 추출되는 물의 양을 설정 할 수 있는 기능이다.  
물량 설정을 완료하고 3번(MODE) 버튼을 누르면 다음 기능으로 넘어간다.

## 사용 절차



- 인코더를 눌렀다 떼면 다음 그룹 설정으로 넘어가게 된다.
- 인코더를 좌/우로 돌릴 경우 커피 보일러를 켜고 끄는 설정을 할 수 있다.
- STRADA 머신의 커피 보일러 특성상 그룹별 ON/OFF 조절이 가능하다.
- 이후 인코더를 한번 더 누르면 바리스타 모드의 다음 설정으로 넘어가게 된다.



바리스타 모드의 진입을 알려주는 화면이 잠시 표시된 후 1번 커피보일러의 ON/OFF 설정으로 넘어간다.

1. 인코더를 약 5초간 누른 뒤 떼면 바리스타 모드로 진입한다.

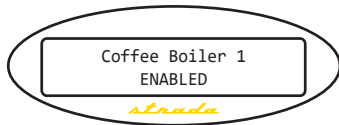

1번 커피보일러 ON



1번 커피보일러 OFF

2번과 3번 커피보일러의 ON/OFF 설정도 동일하며 스트라다 커피 보일러의 특성상 각각의 그룹에 개별 보일러가 장착되어 선택적인 그룹사용이 가능하다.

2. 인코더를 누르면 다음 그룹 설정으로 넘어가게 되며 인코더를 좌/우로 돌려서 그룹별 커피보일러의 켜기 (ENABLED), 끄기 (DISABLED) 설정을 할 수 있다.

3. 인코더를 눌러서 커피보일러의 ON/OFF 설정을 마치면 다음 설정으로 넘어갈 수 있다.

# 작동방법 / 바리스타 모드 > 커피 보일러 온도설정

커피 보일러  
온도설정

커피 보일러의 온도를 설정 할 수 있는 기능이다.  
인코더를 이용하여 온도로 간편하게 설정할 수 있다.

## 사용 절차

설정된 온도는 외부 공기와의 접촉으로 인해 실제 추출시 약 3℃ 가 떨어지고, 디스플레이 창에는 실제 추출 온도가 표시된다.

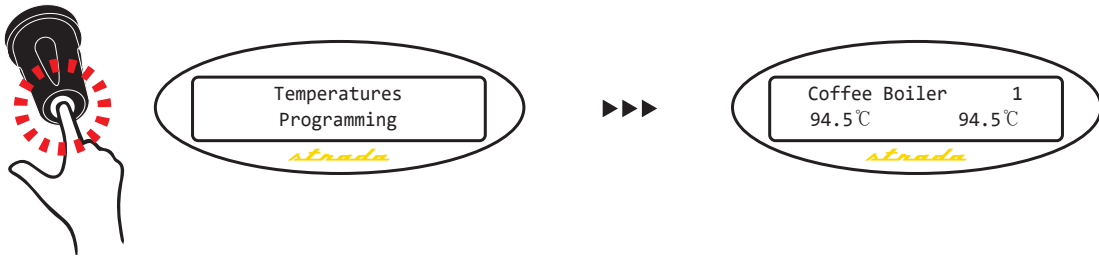

1. 인코더를 약 5초간 눌러 바리스타 모드로 진입 후 인코더를 누르다 보면 커피 보일러의 온도 설정 메뉴에 접근할 수 있다.

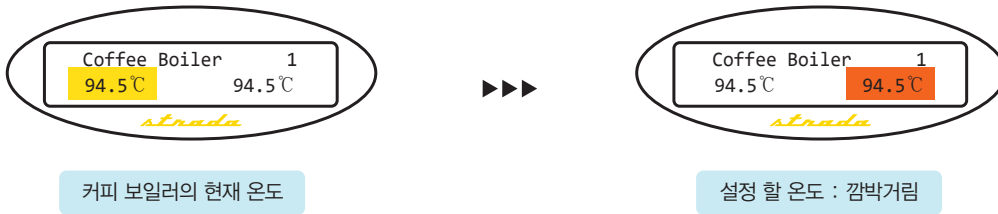

2. 왼쪽에 표시되는 온도는 실제 보일러의 현재 측정 온도이고 오른쪽에 깜빡거리면서 표시되는 온도는 커피보일러를 설정 할 온도이다.

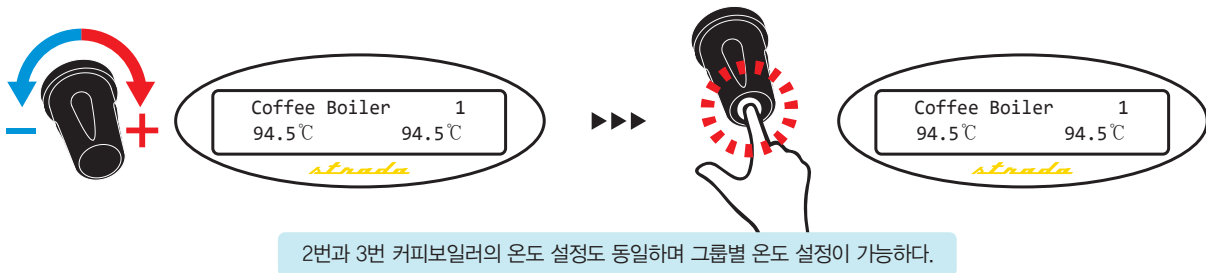

2번과 3번 커피보일러의 온도 설정도 동일하며 그룹별 온도 설정이 가능하다.

3. 인코더를 좌/우로 돌려서 설정할 온도로 맞춰주고 인코더를 눌렀다가 떼면 설정이 완료된다.
4. 설정이 완료되면 인코더를 눌러 다음 설정으로 넘어갈 수 있다.

# 작동방법 / 바리스타 모드 > 스팀 보일러 온도설정

스팀 보일러  
온도설정

스팀 보일러의 온도를 설정 할 수 있는 기능이다.  
인코더를 이용하여 온도로 간편하게 설정할 수 있다.

## 사용 절차

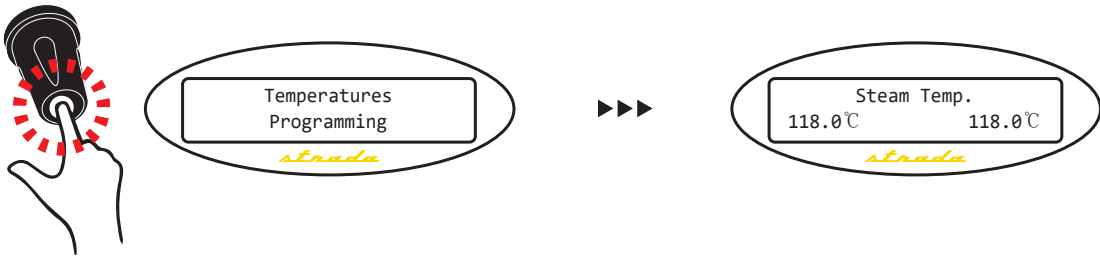

1. 인코더를 약 5초간 눌러 바리스타 모드로 진입 후 인코더를 누르다 보면 스팀 보일러의 온도 설정 메뉴에 접근할 수 있다.

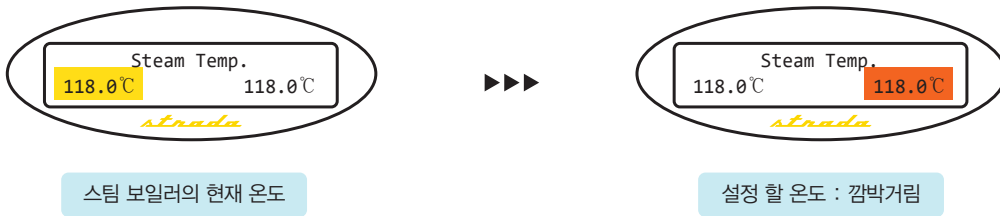

2. 왼쪽에 표시되는 온도는 실제 보일러의 현재 측정 온도이고 오른쪽에 깜빡거리면서 표시되는 온도는 커피보일러를 설정 할 온도이다.



3. 인코더를 좌/우로 돌려서 설정할 온도로 맞춰주고 인코더를 눌렀다가 떼면 설정이 완료된다.
4. 설정이 완료되면 인코더를 눌러 다음 설정으로 넘어갈 수 있다.

# 작동방법 / 바리스타 모드 > 컵 워머 설정

## 컵 워머 설정 (Cup Heating)

머신 위쪽에 정리 해 놓은 컵의 수분을 제거하고 뜨겁게 유지시키는 기능으로 라마르조코 코리아를 통해 수입되는 머신은 이 기능이 제외되어있다. 항상 DISABLED로 설정을 고정시켜야 한다.

## 사용 절차



한국 정식 수입 머신의 경우 이 기능은 포함되어 있지 않습니다.  
반드시 DISABLED로 설정을 고정시켜 주십시오.

# 작동방법 / 바리스타 모드 > 시계 설정

시계 설정  
(Clock Adjust)

현재 시간을 설정 할 수 있다.  
시, 분, 요일 ( hh:mm:day ) 순서로 설정이 가능하다.

## 사용 절차

시/분/요일 설정 순서 중 이전 순서로 가려면 시계 설정 모드를 처음부터 재진입 해야 한다.



1. 인코더를 약 5초간 눌러 바리스타 모드로 진입 후 인코더를 누르다 보면 시계 설정 모드에 접근할 수 있다.



깜박이는 값을 인코더를 좌,우로 돌려 조절가능하다.

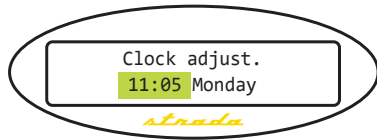

2. 시계 설정 모드로 진입하게 되면 '시' 부터 설정 할 수 있으며 인코더의 좌우 방향을 사용하여 (-),(+) 값을 조절하고 설정 후 인코더를 누르면 '분', '요일' 순서대로 설정 가능하다.

3. 설정을 순서대로 마치고 인코더를 누르면 다음 메뉴로 넘어간다.

# 작동방법 / 바리스타 모드 > 자동 ON/OFF 설정

**자동 ON/OFF 설정** 미리 지정 해 놓은 시간에 머신이 자동으로 ON/OFF가 되게 설정 할 수 있다.  
정기 휴일마다 자동으로 꺼지도록 할 수 있다.

## 사용 절차

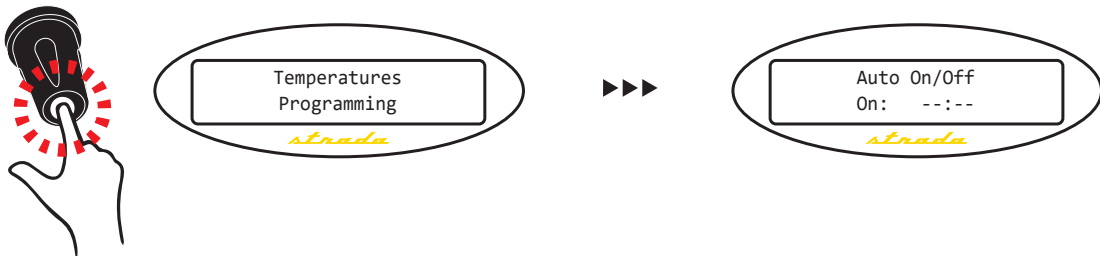

1. 인코더를 약 5초간 눌러 바리스타 모드로 진입 후 인코더를 누르다보면 자동 ON/OFF 모드에 접근할 수 있다.



2. 인코더를 좌/우로 돌리면 머신을 켜는 시간을 먼저 설정할 수 있으며 설정 후 인코더를 누르면 차례대로 끄는 시간과 정기 휴일을 설정할 수 있다.

# 작동방법 / 프리인퓨전의 정의

프리 인퓨전의 정의

프리인퓨전은 커피 추출 전 통상 9Bar 가량의 압력으로 가압 추출이 되기 전에 적은 물의 양으로 커피를 적시는 동작(사전적심)을 말한다.

## 사용 절차 (패들 이용 방법)

### 프리인퓨전을 하는 이유?

1. 추출 시 보다 안정적이고 나은 에스프레소 추출을 가능하게 해준다.
2. 잘못된 도징과 탬핑에 따른 채널링 현상의 발생을 최소화 시켜준다.
3. 향미적 측면에서도 에스프레소의 품질을 높여주는 효과가 있다.

Off

Pre-Infusion

On

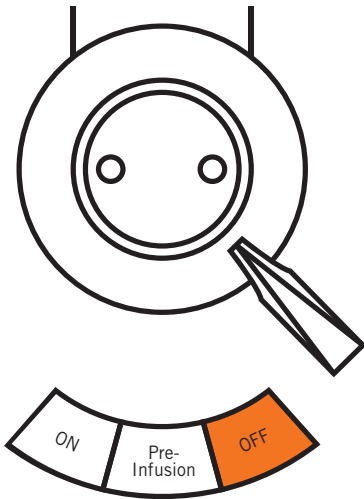

1. 고정상태

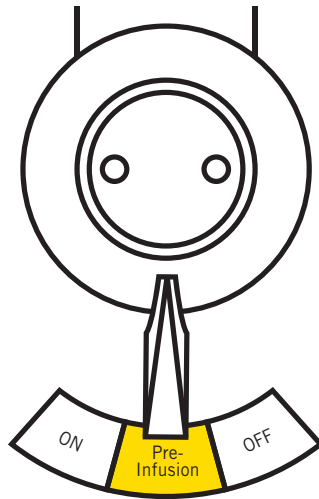

2. 프리 인퓨전 적은 물의 양으로 커피를 적시는 상태

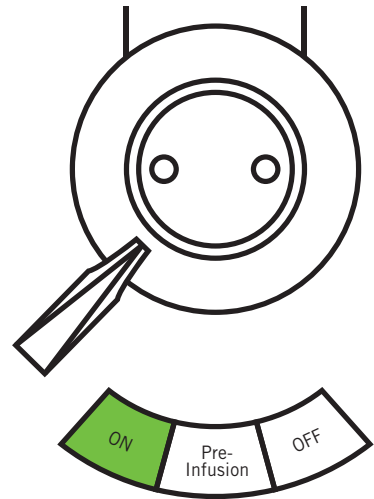

3. 추출 고압으로 추출됨 (약 9Bar)



# 머신관리 / 소모품 교환 주기

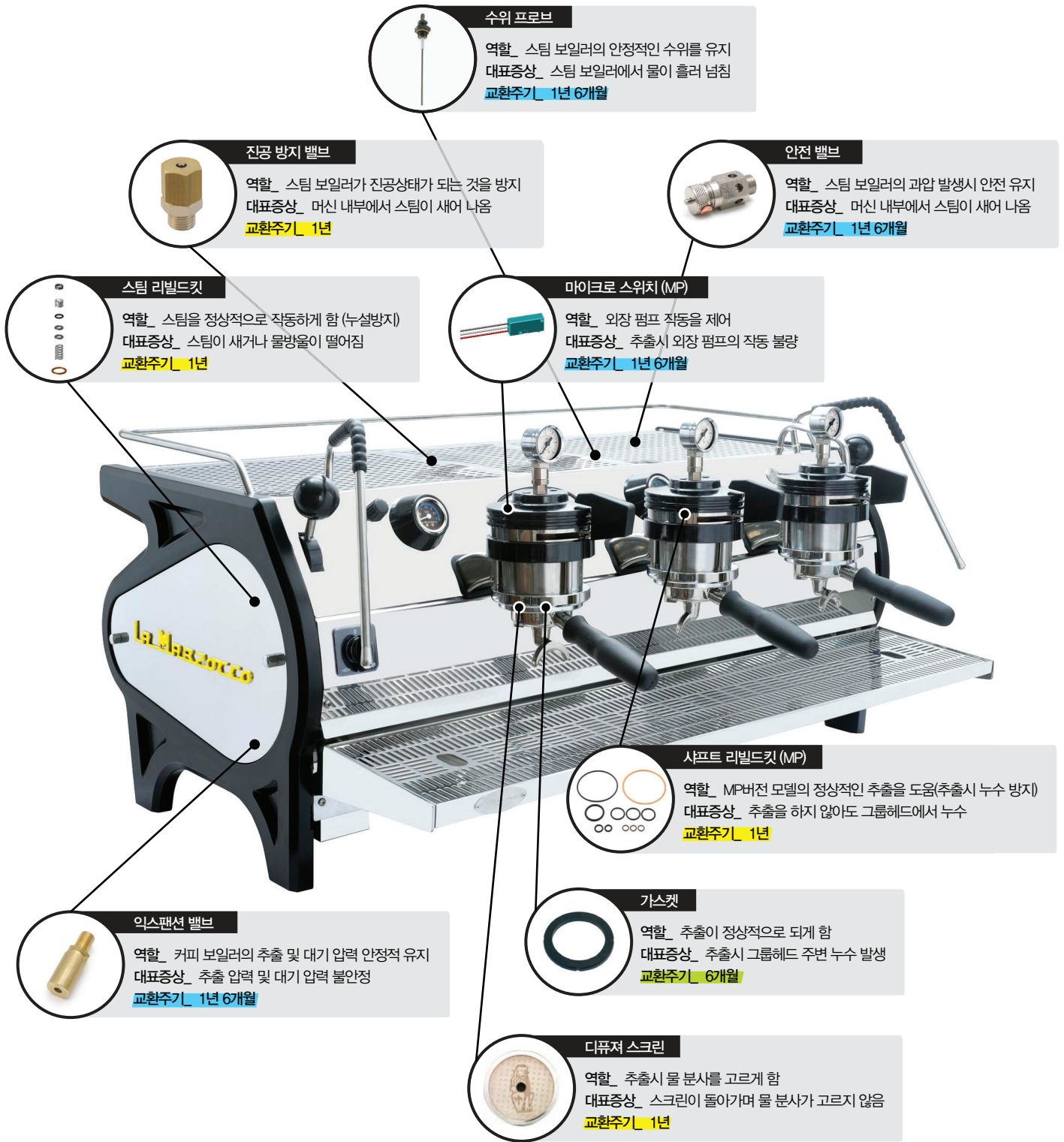

**!** 위 교환 주기는 커피 품질 및 머신의 안전을 위한 권장 교환 시기를 의미하며, 주기는 머신 사용 환경 및 사용 습관에 따라 차이가 생길 수 있습니다.

해당 소모품들은 (주)라마르조코 코리아, 또는 정식 상품 판매처를 통해 구입할 수 있습니다.

# 오시는 길 / 회사 약도 및 연락처

## 회사 약도



## 연락처

tel : 02-3444-1177      fax : 02-3444-1277  
 web : lamarzocokorea.co.kr      kr.lamarzocco.com



# la marzocco

handmade in florence

